

石头智能双刷洗地机 U10

使用说明书



使用产品前请仔细阅读本使用说明书，并妥善保存。

安全须知

- 使用限制**
- 本产品仅限于家庭地面使用，请勿用于室外、商业或工业环境。
 - 请勿将本产品存放于汽车后备箱或车内其他位置，避免高温或低温影响电池寿命。
 - 请勿在高于 40℃、低于 4℃ 的环境下使用。
 - 请勿让身体、精神或感知能力有障碍的人（包括儿童）使用或操作本产品。
 - 请勿让儿童将本产品当成玩具，使用时请监督儿童使其尽量远离。
 - 请勿在电动刷头工作时，让人或宠物的肢体等部位靠近刷头旋转位置，避免产生伤害。
 - 请勿用湿手触摸电源适配器插头及使用产品，防止产生伤害。
 - 请勿用于吸取任何燃烧或冒烟的物体（如未熄灭的烟头等）。
 - 请勿用于吸取硬物或尖锐物体（如装修废料、玻璃、铁钉等）。
 - 请依照说明书的指示使用本产品，因不当使用导致的任何损失，由用户自行承担。
 - 本产品仅限海拔三千米以下区域使用。

- 电池及充电**
- 本产品只能使用 S036-1A256140HC 电源适配器充电。
 - 请勿使用任何第三方电池、电源适配器或充电架。
 - 请勿私自拆解、修理或改装电池、电源适配器或充电架。
 - 请勿在靠近热源或潮湿的区域（如暖气片、浴室）充电或安装充电架。
 - 请勿用湿布或湿手擦拭清理电源适配器或充电架。
 - 请勿随意抛弃废弃电池，应交由专业回收机构处理。
 - 如电源线出现破损或折断，请立即停止使用，并及时联系客服获取帮助。
 - 如长时间不使用本产品，请充满电后拔下电源适配器插头并放置于阴凉干燥处，至少每 3 个月充电一次避免电池出现过放。

运输 • 如需运输产品，建议使用原包装盒包装。

注意 • 每月至少用自来水清洗滤网一次，清洗方法详见：维护与保养。

执行标准 • GB 4706.1-2005，GB 4706.7-2014，GB 4343.1-2018，GB 17625.1-2012

产品介绍

主机

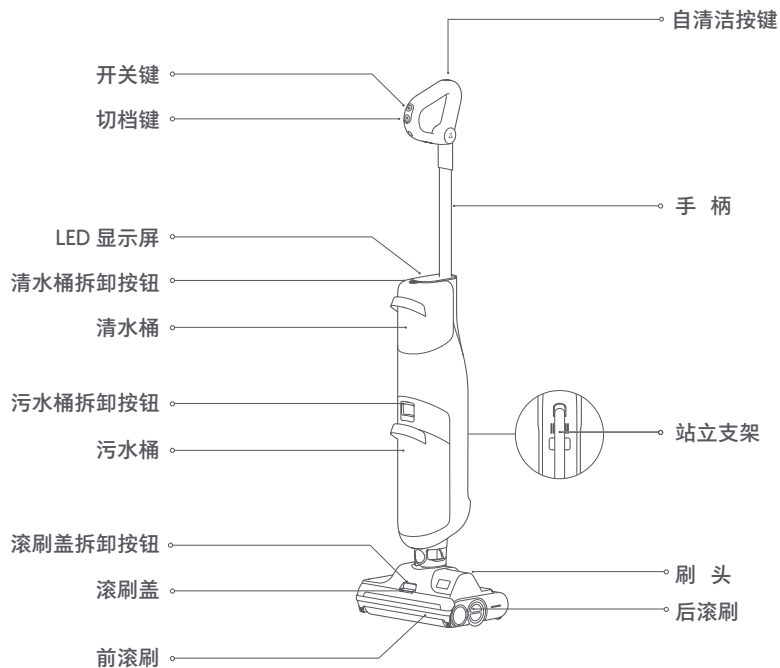

产品介绍

配件清单

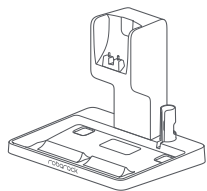

充电收纳座



清洁毛刷

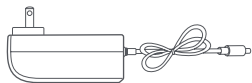

适配器

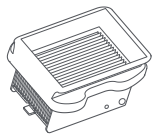

滤网

屏幕功能

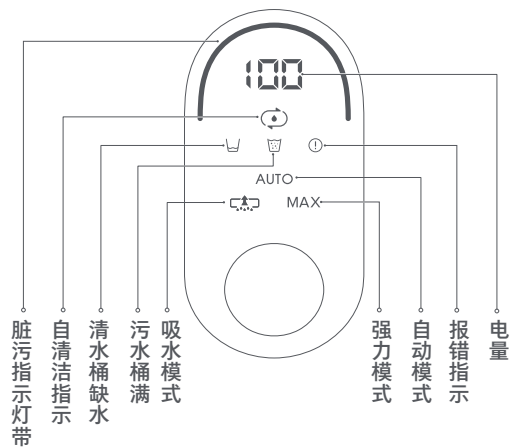

产品安装

主机与配件安装

1. 将手柄末端按图示方向插入主机接口，注意开关键朝向机身正面，直到听到咔哒声，确认手柄安装牢固。
2. 如需拆卸，请用笔状物体插入机身背面孔内按压弹片，同时拔出手柄。

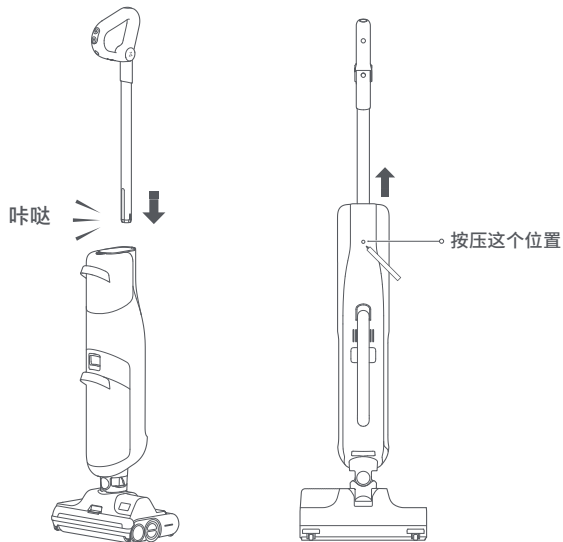

充电座安装

1. 将充电座上半部分按如图方式与下半部分组装到一起，确认安装牢固。

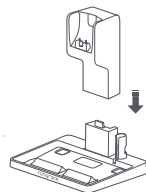

2. 将适配器插头插入充电座背面，将另一端插入家中插座，可以将多余的电源线缠绕在充电座背面的绕线柱。
3. 如需拆卸，请按压底座背面弹片，同时将上下两部分分离。

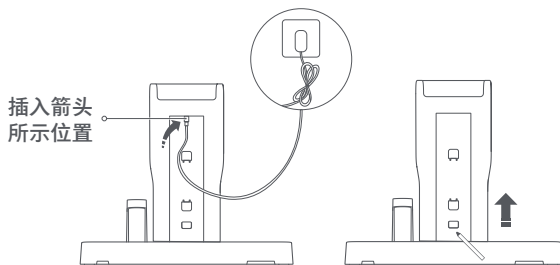

使用说明

清水桶注水

1. 按住清水桶拆卸按钮，取下清水桶。
2. 将清水桶底部向上，打开水箱盖，注入清水，可根据清洁面积选择不同水位。若需要深度清洁，建议按比例加入石头地面清洁剂。

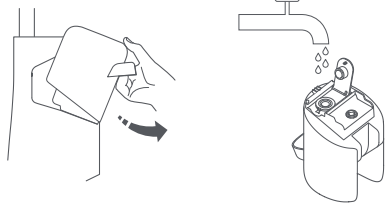

3. 盖水上水箱盖，确认到位。
4. 将清水桶倾斜，先将底部装入到位，然后向内轻推，确保安装到位。

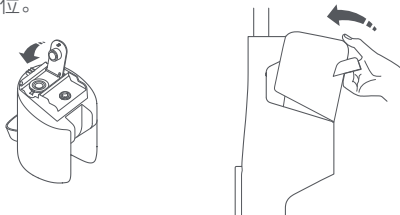

注意：

- 请勿加入非石头专用的清洁剂或消毒液，以免腐蚀机器。
- 请按指定比例加入石头专用清洁剂，勿过量添加。
- 请勿加入热水，以免造成水箱变形。

启动洗地机

1. 将机身倾斜至合适角度，按下开关键，启动洗地机。此时屏幕中央显示当前电量和模式，屏幕顶端的脏污指示灯带显示脏污程度。
2. 请勿将机身放平或者倾倒，以免污水流出。

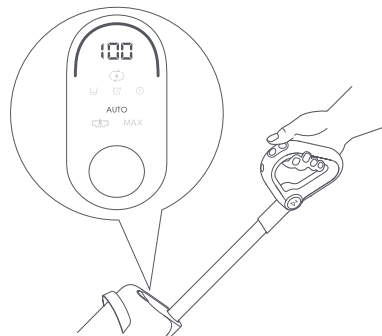

提示：充电状态按开关键不会运行。

使用说明

切换档位

1. 短按切档键，洗地机在自动 - 强力两个模式间循环切换。
2. 长按切档键 3 秒，洗地机切换到吸水模式。吸水模式下短按切档键可以回到自动模式。屏幕会显示当前模式的图标。

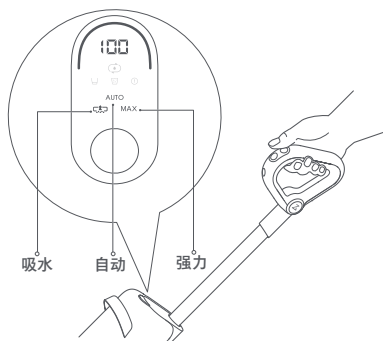

注意:

- 吸水模式适于吸取地面积水，但请勿用于水深超过 10mm 的环境中。
- 吸水模式最长持续 1 分钟，之后会返回自动模式。

停止运行

在运行中短按开关键，洗地机会停止运行，回到待机模式。

加水与倒水

使用过程中当污水桶水量达到上限时，或者清水桶水量用尽时，洗地机将自动停机，并通过语音和屏幕提示。这时需要给清水桶加水，倒掉污水桶中的污水，再继续使用。

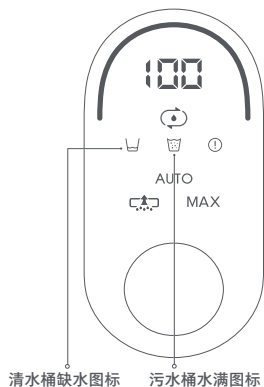

使用说明

倾倒污水桶

1. 按住污水桶拆卸按钮，取下污水桶。
2. 一只手抓住污水桶提手，另一只手上轻轻拔出污水桶盖。

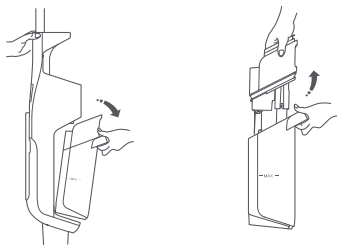

3. 将污水倒掉，再将污水桶盖下方过滤器上的垃圾倒掉。
4. 将污水桶盖装回。
5. 如图所示，将污水桶倾斜，先将底部装入到位，然后向内轻推，确保安装到位。

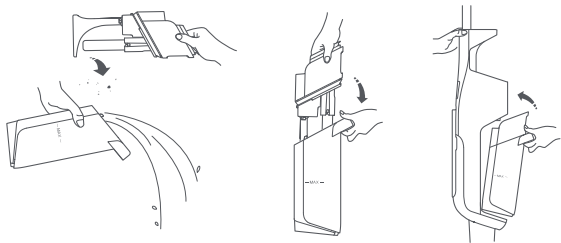

待机与关机

运行状态下停止运行，洗地机会进入待机状态，屏幕显示电量和模式信息。在待机状态下5分钟无操作，洗地机将会关机。



使用说明

充电与自清洁

将机器垂直提起，放入充电座，听到语音提示“开始充电”，表示放入到位。

1. 将洗地机放入充电座上充电，按下手柄顶端的自清洁键，启动自清洁，自清洁过程大约需要 2 分钟。
2. 自清洁完毕后请及时倾倒污水桶。

* 建议每次使用完毕进行自清洁

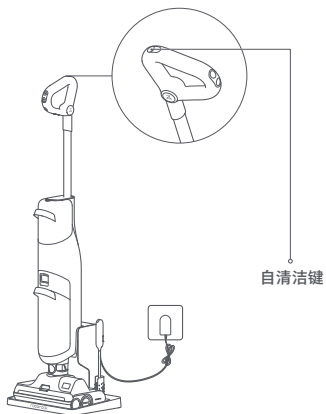

提示：

- 地面清洁完毕请及时将机器放回充电座，以免在地面留下水渍。
- 如果机器已经关机，请先按开关键激活，再进行自清洁。

关闭 / 开启语音

待机状态同时按下自清洁键和切档键 3 秒，可以关闭 / 开启语音提示功能。

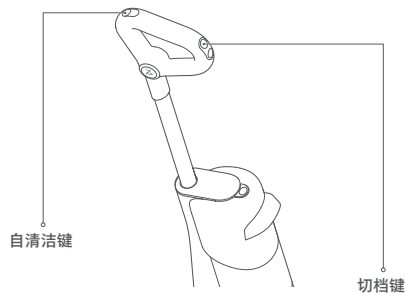

日常维护

产品保养

1. 请务必使用原装部件，否则可能无法享受保修服务。
2. 如长时间不使用本产品，请充满电后拔下电源适配器插头并放置于阴凉干燥处，切勿放置在阳光直射或潮湿的环境中。至少每3个月充电一次避免电池出现过放。

清洁主机

使用柔软干布擦拭清理主机。清洁之前，请断开电源适配器，并保证主机停止工作。

清理污水桶与滤网

1. 取下污水桶，拔出污水桶盖，分离污水桶盖上方的滤网与下方的过滤盒。
2. 用随机附送的清洁毛刷刷去污水桶、污水桶盖、过滤器上的脏污，用冷水冲洗。

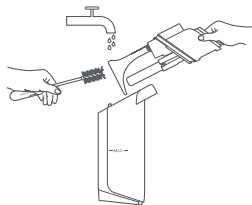

* 建议每周清理一次

3. 清理滤网上附着的垃圾，如果滤网较脏，用冷水冲洗，然后甩掉残留的水。



4. 将所有部件彻底晾干后装回。

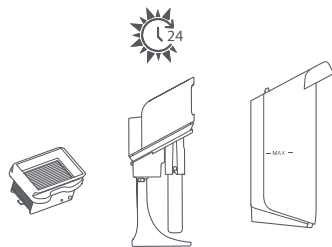

提示:

- 滤网晾干耗时较长，可以两个滤网交替使用。
- 禁止用手、刷子或者尖锐物触碰滤网表面，以免损伤滤网。

日常维护

清理滚刷

1. 将洗地机从充电座上取下，请勿启动机器，打开站立支架将机身放置稳定。
2. 按压滚刷盖开启开关并向外拉，取下滚刷盖。

* 建议每周清理一次

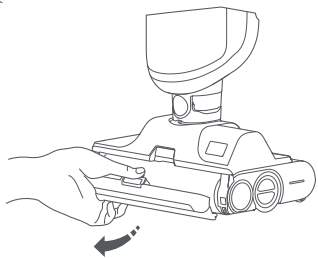

3. 拉住前滚刷提手，取下前滚刷。

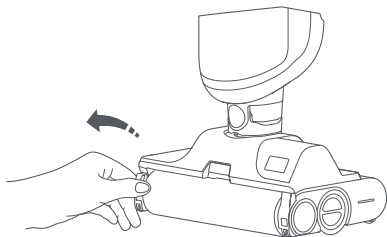

4. 用双手分别捏住左右后滚刷，按图示方向旋转同时沿左右方向向外拉，取出后滚刷。

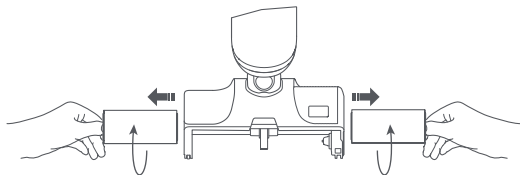

5. 用随机附送的清洁工具割断滚刷上缠绕的毛发，清除滚刷上的杂物。

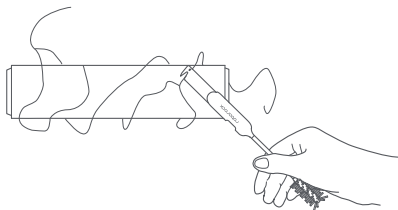

6. 拨下滚刷侧盖清理其中缠绕的毛发，再装回。



日常维护

安装滚刷

1. 安装前滚刷，先将滚刷右端对准滚刷轴装入，再将滚刷提手沿着左侧的槽推入到位。

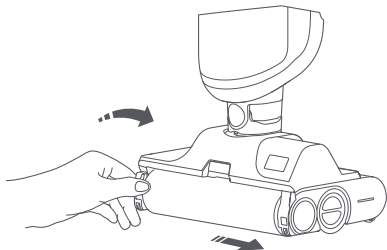

2. 安装滚刷盖，先将滚刷盖底部两端卡扣插入刷头两侧卡槽，再按压滚刷盖，听到咔嚓声，说明安装成功。

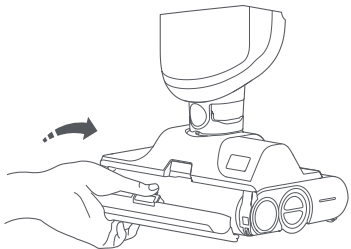

3. 安装后滚刷，需要区分左右，滚刷内侧颜色（红蓝）分别与刷头两侧装饰条颜色对应。

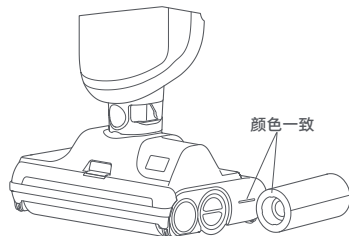

4. 用双手分别捏住左右后滚刷，对准后滚刷轴，按图示方向旋转同时向内推，装入后滚刷。

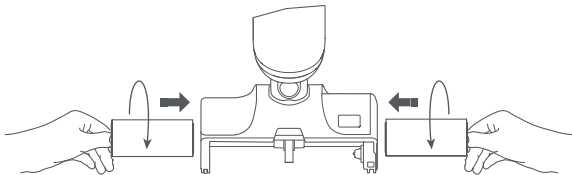

日常维护

清理刷头和污水管道

1. 将机身放置稳定，取下污水桶与前后滚刷。
2. 用附送的清洁毛刷清洁滚刷槽和污水管道。
3. 装回滚刷和污水桶。

* 建议每周清理一次

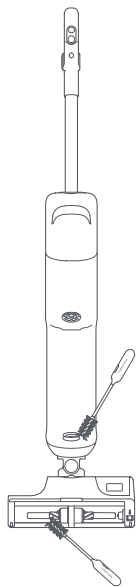

提示：请勿用水直接冲洗刷头。

基本参数

主机	
产品名称	吸水式吸尘器（智能洗地机）
产品型号	WD1S1A
外形尺寸	1112 × 270 × 191mm
产品重量	5kg
额定功率	260W
额定电压	21.6V/22.2V ---
充电时间	<4 小时

电源适配器	
产品名称	电源适配器
产品型号	S036-1A256140HC
额定输入	100-240V ~50/60Hz, 1.0A
额定输出	25.6V ---1.4A

产品中有害物质的名称及含量

部件名称	有害物质					
	铅 (Pb)	汞 (Hg)	镉 (Cd)	六价铬 (Cr(VI))	多溴联苯 (PBB)	多溴二苯醚 (PBDE)
电路板	×	○	○	○	○	○
金属件	×	○	○	○	○	○
塑胶件	○	○	○	○	○	○
电 池	×	○	○	○	○	○
线 缆	○	○	○	○	○	○
连接器	○	○	○	○	○	○

本表格依据 SJ/T11364 的规定编制。
○ 表示该有害物质在该部件所有均质材料中的含量均在 GB/T26572 规定的限量要求以下。
× 表示该有害物质至少在该部件的某一均质材料中的含量超出 GB/T26572 规定的限量要求。

 某些部件也可能有环保使用期限标识，其环保使用年限以标识内的数字为准。

环保说明

本产品内置的锂离子电池所含的化学物质会对环境造成污染，在报废产品前，必须将电池拆下，并交由专业的废旧电池回收站进行处置。

注意：下述操作仅在报废本产品时适用。

取下电池步骤

1. 拧下主机背面电池盖上的 4 颗螺丝，取下电池盖；
2. 拔掉电池上的 3 个连接器，取下电池。

注意：

- 拆卸电池时请确保电量用尽并在断开适配器的情况下操作。
- 拔掉连接器时注意不要使正负电极接触，以免造成短路。
- 请将整个电池组一起拆卸，请勿损坏电池组外壳，以免造成短路或者危险物质泄漏。
- 如果不慎接触到电池渗出物，请用大量水冲洗并及时就医。

常见问题

状态情况	解决方法
屏幕不亮，无法启动。	电池电量不足，请充电一段时间再使用。
无法吸取地面上的污水。	取下滚刷和污水桶，检查管道、吸口有无堵塞，滤网有无堵塞或者浸湿，确认污水桶和滤网安装到位后重试。
使用时有异味。	请清洗滚刷、污水箱和滤网。
无法正常充电。	请清洁充电座和主机对应位置的充电触点。
使用中产生大量泡沫。	请勿在水箱中添加或在地面喷洒非石头专用的清洁剂或消毒液。
屏幕亮，但是按键无响应。	长按 5 秒开关键强制关机。
清水箱有水，但提示缺水。	请加入自来水，不要加入纯净水。

故障排除

当洗地机运行中出现异常时，会停止运转并语音提示，请根据提示内容操作。

故障提示

错误 1：电量不足，请放回充电座充电。

错误 2：清水桶缺水，请加水。

错误 3：污水桶已达上限，请清理污水桶。

错误 4：请检查刷头是否缠绕异物。

如按上表操作无法排除故障
可拨打石头科技服务电话：400-900-1755
或扫描右方石头科技官方微信二维码联系客服



石头智能双刷洗地机三包凭证

石头科技严格依据《中华人民共和国消费者权益保护法》、《中华人民共和国产品质量法》实行售后三包服务，内容如下：

退换货政策

1. 七天退货

自签收次日起 7 日内，在保证产品（含包装和附件）完好不影响二次销售前提下，可申请无理由退货，运费由用户自行承担；

自签收次日起 7 日内，本产品出现《石头智能双刷洗地机产品性能故障表》所列情况，经由石头科技售后服务中心检测确定为产品性能故障问题，用户可以选择质量退货，运费由石头科技承担。

2. 十五天质量问题换货

自签收次日起 15 日内，本产品出现《石头智能双刷洗地机产品性能故障表》所列情况，经由石头科技售后服务中心检测确定为产品性能故障问题，可免费享受换货服务，运费由石头科技承担。

保修政策

自签收次日起 15 日后，且在保修期限内，本产品出现《石头智能双刷洗地机产品性能故障表》所列情况，经由石头科技售后服务中心检测确定为产品性能故障问题，可免费享受维修服务，运费由石头科技承担。

整机及各零部件保修期限如下：

类型	保修内容	保修期限
整机	主机（包含内置锂电池）、电源适配器	2 年
主要配件	风机	3 年
附件	充电收纳座	2 年

注：滚刷、清洁毛刷、滤网为产品随机耗材，无保修期。

以下情况，石头科技将不能为您的机器提供免费保修服务，但可实行收费维修：

1. 未按照本产品说明书使用，导致误用、碰撞、疏忽、进液、事故、改动、不正确使用非本产品配件，或撕毁、涂改标贴、防伪标记；
2. 已超过三包有效期限；
3. 因不可抗力造成的损坏；
4. 不符合《石头智能双刷洗地机产品性能故障表》所列的情况；
5. 因人为原因导致本产品及其配件产生《石头智能双刷洗地机产品性能故障表》所列情况。

石头智能双刷洗地机产品性能故障表

名称	性能故障
主机	说明书所列功能失效
	主机不工作
	正常使用下风机不工作
电源适配器	无法正常为主机充电

提示

1. 因运输过程中需使用包装箱保证产品运输安全，建议您自签收之日起至少保留包装箱 30 天；
2. 本产品仅限中国大陆地区（不含港澳台地区）销售，故本产品的售后服务和保修条例仅适用和提供于中国大陆地区用户（不含港澳台地区）。

产品保修卡

用户姓名：	产品名称及型号：
联系电话：	产品序列号：
通讯地址：	产品购买日期：

维修记录

	维修日期	故障描述及更换配件	维修中心	维修工程师
1				
2				

技术支持

您在使用过程中如有任何问题，请拨打服务热线或联系微信官方服务号，石头技术支持专家将为您解答。

服务热线：400-900-1755

微信官方服务号：石头科技 roborock



您也可访问石头科技官网 www.roborock.com 获得在线帮助、使用教程视频及电子说明书等有用信息。



在线客服: <http://www.roborock.com>

服务电话: 400-900-1755

制造商: 深圳洛克创新科技有限公司

地址: 深圳市南山区桃源街道长源社区学苑大道 1001 号南山智园 D1 栋 1802

